



快速接頭

TSP CUPLA



TSH

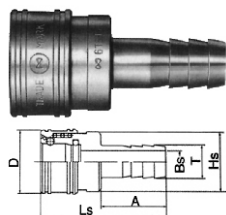

品 號	型 式	寸 法 (mm)						重 量 (g)			價 格		
		Ls	Dφ	Hsφ	A	Tφ	Bsφ	鋼 鐵 真 鍍			黑 鋼	銅	不 鏽 鋼
								SS41	BSBM	SUS			
112005820	2TSH	55	24	22	29	8	5	63	69	64			
112005823	3TSH	62	28	25	32	11	7	95	104	96	價格請洽業務單位		
112005833	4TSH	74	35	32	39	15	10	176	192	177			
112005843	6TSH	90	45	40	48	21	15	348	379	350			
112005853	8TSH	102	58	52	57	27	19	586	638	590			

TSM

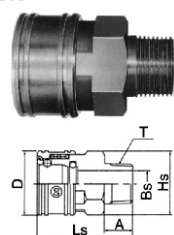

品 號	型 式	寸 法 (mm)						重 量 (g)			黑 鋼	銅	不 鏽 鋼
		Ls	Dφ	Hsφ	A	Tφ	Bsφ	鋼 鐵 真 鍍					
								SS41	BSBM	SUS			
112005613	2TSM	42	24	6	17×19.6	13	PT1/4" 19	7	66	72	67		
112005623	3TSM	46	28	6	21×24.3	13	PT3/8" 19	10	99	108	100		
112005633	4TSM	56	35	6	29×33.5	17	PT1/2" 14	13	178	194	179		
112005643	6TSM	65	45	6	35×40.4	19	PT3/4" 14	18	343	374	346	價格請洽業務單位	
112005650	8TSM	76	58	6	41×47.3	22	PT1" 11	24	629	685	633		
112005660	10TSM	86	69	59φ×2	54	25	PT1 1/4" 11	32					
112005670	12TSM	95	76	66φ×2	58	25	PT1 1/2" 11	38					
112005680	16TSM	108	95	82φ×2	77	29	PT2" 11	49					

TSF

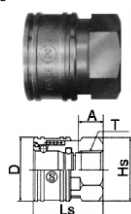

品 號	型 式	寸 法 (mm)						重 量 (g)			黑 鋼	銅	不 鏽 鋼
		Ls	Dφ	Hsφ	A	Tφ	Bsφ	鋼 鐵 真 鍍					
								SS41	BSBM	SUS			
112005713	2TSF	32	24	6	19×21.9	13	PT1/4" 19	57	62	57			
112005723	3TSF	35	28	6	23×26.6	13	PT3/8" 19	83	90	83			
112005733	4TSF	42	35	6	29×33.5	17	PT1/2" 14	153	167	154			
112005743	6TSF	48	45	6	38×43.9	19	PT1/4" 14	288	314	287	價格請洽業務單位		
112005753	8TSF	59	58	6	50×57.7	22	PT1" 11	557	607	561			
112005760	10TSF	64	69	62φ×2	54	23	PT1 1/4" 11	821	888	815			
112005793	12TSF	71	76	66φ×2	58	23	PT1 1/2" 11	1003	1064	1003			
112005795	16TSF	80	95	82φ×2	77	27	PT2" 11	1726	1865	1732			

TPH

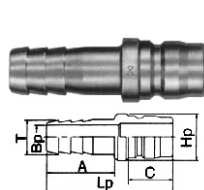

品 號	型 式	寸 法 (mm)						重 量 (g)			黑 鋼	銅	不 鏽 鋼
		Lp	C	Hpφ	A	Tφ	Bpφ	鋼 鐵 真 鍍					
								SS41	BSBM	SUS			
112005103	2TPH	53	18	14	29	8	5	21	23	21			
112005120	3TPH	60	21	18	32	11	7	38	41	38			
112005123	4TPH	70	24	22	39	15	10	71	77	71			
112005143	6TPH	84	28	28	48	21	15	134	146	135	價格請洽業務單位		
112005153	8TPH	105	36	40	57	27	19	327	356	329			
112005160	10TPH	121	39	48	70	34.5	26						
112005170	12TPH	132	45	55	75	41	32						
112005180	16TPH	142	51	70	80	54	40						

TPM

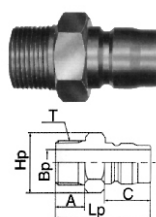

品 號	型 式	寸 法 (mm)						重 量 (g)			黑 鋼	銅	不 鏽 鋼
		Lp	C	Hp	A	Tφ	Bpφ	鋼 鐵 真 鍍					
								SS41	BSBM	SUS			
112005213	2TPM	38	18	6	17×19.6	13	PT1/4" 19	6.5	30	33	30		
112005223	3TPM	43	21	6	19×21.9	13	PT3/8" 19	10	41	45	42		
112005231	4TPM	52	24	6	23×26.6	17	PT1/2" 14	13	81	88	81		
112005240	6TPM	59	28	6	32×37	19	PT1/4" 14	17	164	179	165	價格請洽業務單位	
112005253	8TPM	73	36	6	41×47.3	22	PT1" 11	24	273	397	274		
112005260	10TPM	83	39	55φ×2	50	23	PT1 1/4" 11	32					
112005270	12TPM	93	45	60φ×2	55	26	PT1 1/2" 11	38					
112005280	16TPM	102	51	80φ×2	75	27	PT2" 11	50					

TPF

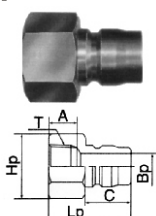

品 號	型 式	寸 法 (mm)						重 量 (g)			黑 鋼	銅	不 鏽 鋼
		Lp	C	Hp	A	T	Bpφ	鋼 鐵 真 鍍					
								SS41	BSBM	SUS			
112005313	2TPF	34	18	6	17×19.6	13	PT1/4" 19	6.5	28	31	29		
112005323	3TPF	38	21	6	21×24.3	13	PT3/4" 19	10	43	47	43		
112005333	4TPF	45	24	6	29×33.5	17	PT1/2" 14	13	103	113	104		
112005343	6TPF	51	28	6	35×40.4	19	PT3/4" 14	17	166	181	167	價格請洽業務單位	
112005353	8TPF	60	36	6	41×47.3	22	PT1" 11	26	321	350	323		
112005360	10TPF	64	39	59φ×2	54	25	PT1 1/4" 11	32	567	615	573		
112005370	12TPF	75	45	66φ×2	58	25	PT1 1/2" 11	38	703	762.5	706		
112005380	16TPF	83	51	82φ×2	77	29	PT2" 11	50	1226	1374	1303		

・印のめるものは總て注文製品です。又、鋼鐵製、ステンレス製のTSP、TPM以外は注文製品です。

耐 壓 力：(1TSP～4TSP)最高壓力100kg/cm² (6TSP、8TSP)最高壓力65kg/cm²
 (10TSP～12TSP)最高壓力45kg/cm² (16TSP)最高壓力30kg/cm²以上鋼鐵製壓力。

使用溫度範圍：-20℃～+80℃(Packing:SG)packing為x-100時，價格另議

用 途：	銅3	グリス、ガソリン、重油、燈油、水
	不鏽鋼6	酸、アルカリ、鹽水
	鋼鐵0	作動油



油壓快速接頭

HSP CUPLA



HS

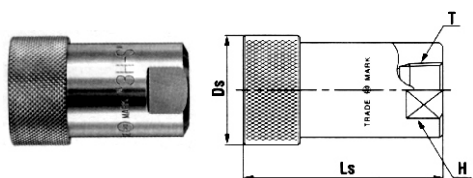

HP

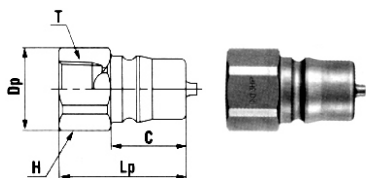

HS-R

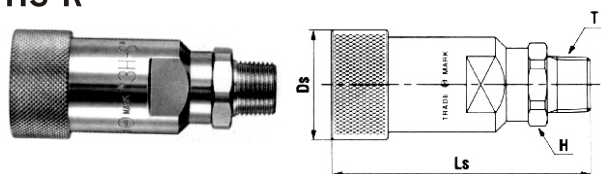

HP-R

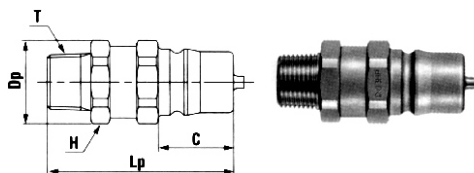

HS-GP

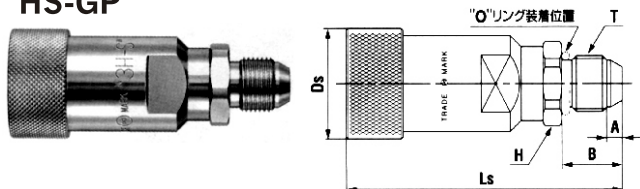

HP-GP

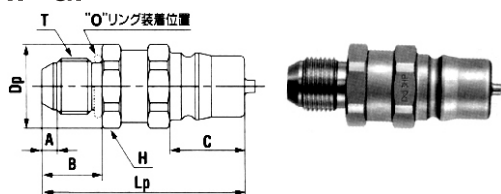

HS-GS

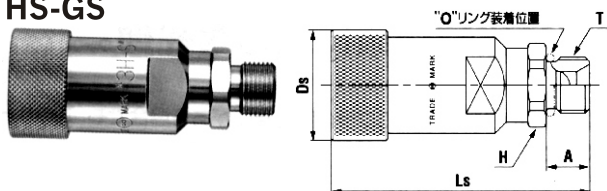

HP-GS

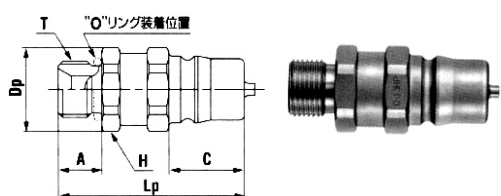

型式	相手側取り 付けサイズ	質量 (g)	寸法 (mm)			
			Ls	φDs	H	T
2HS	R 1/4	136	49	27.5	二面19	Rc 1/4
3HS	R 3/8	220	60	33	二面23	Rc 3/8
4HS	R 1/2	482	72	43	二面35	Rc 1/2
6HS	R 3/4	452	72	43	二面35	Rc 3/4
66HS	R 3/4	569	78.5	47	二面35	Rc 3/4
8HS	R 1	1,020	93	58	二面46	Rc 1
10HS	R1 1/4	2,344	138	87	二面58	Rc1 1/4
12HS	R1 1/2	1,597	138	87	二面58	Rc1 1/2
16HS	R 2	3,699	198	123	二面80	Rc 2

型式	相手側取り 付けサイズ	質量 (g)	寸法 (mm)				
			Lp	φDp	C	H	T
2HP	R 1/4	44	32	20.5	17.5	六角19	Rc 1/4
3HP	R 3/8	72	38	25	22.5	六角23	Rc 3/8
4HP	R 1/2	138	44	32.5	27.5	六角29	Rc 1/2
6HP	R 3/4	145	50	35	27.5	六角32	Rc 3/4
66HP	R 3/4	232	51	40	28	二面35	Rc 3/4
8HP	R 1	332	61	47	36	二面41	Rc 1
10HP	R1 1/4	894	80	64	58	二面58	Rc1 1/4
12HP	R1 1/2	956	80	64	58	二面58	Rc1 1/2
16HP	R 2	1,513	115	100	83	二面90	Rc 2

型式	相手側取り 付けサイズ	質量 (g)	寸法 (mm)			
			Ls	φDs	H	T
2HS-R	Rc 1/4	148	66	27.5	六角19	R 1/4
3HS-R	Rc 3/8	245	77.5	33	六角23	R 3/8
4HS-R	Rc 1/2	466	90	43	六角29	R 1/2
6HS-R	Rc 3/4	493	93	43	六角32	R 3/4

型式	相手側取り 付けサイズ	質量 (g)	寸法 (mm)				
			Lp	φDp	C	H	T
2HP-R	Rc 1/4	60	49	21	17.5	六角19	R 1/4
3HP-R	Rc 3/8	102	55.5	25	22.5	六角23	R 3/8
4HP-R	Rc 1/2	171	63	31	27.5	六角29	R 1/2
6HP-R	Rc 3/4	197	66	35	27.5	六角32	R 3/4

型式	※相手側取り 付けサイズ	質量 (g)	適用 "O"リング	寸法 (mm)						
				Ls	φDs	A	B	H	T	
2HS-GP	G 1/4	149	P-11	69.5	27.5	4.5	16	六角19	G 1/4B	
3HS-GP	G 3/8	246	P-14	82.5	33	4.5	18	六角23	G 3/8B	
4HS-GP	G 1/2	476	P-18	93	43	5.5	20	六角29	G 1/2B	
6HS-GP	G 3/4	498	P-24	96	43	5.5	22	六角32	G 3/4B	

型式	※相手側取り 付けサイズ	質量 (g)	適用 "O"リング	寸法 (mm)						
				Lp	φDp	A	B	C	H	T
2HP-GP	G 1/4	62	P-11	52.5	21	4.5	16	17.5	六角19	G 1/4B
3HP-GP	G 3/8	103	P-14	60.5	25	4.5	18	22.5	六角23	G 3/8B
4HP-GP	G 1/2	173	P-18	66	31	5.5	20	27.5	六角29	G 1/2B
6HP-GP	G 3/4	203	P-24	69	35	5.5	22	27.5	六角32	G 3/4B

型式	※相手側取り 付けサイズ	質量 (g)	適用 "O"リング	寸法 (mm)				
				Ls	φDs	A	H	T
2HS-GS	G 1/4	146	P-11	65	27.5	11.5	六角19	G 1/4B
3HS-GS	G 3/8	242	P-14	77.5	33	13	六角23	G 3/8B
4HS-GS	G 1/2	469	P-18	87.5	43	14.5	六角29	G 1/2B
6HS-GS	G 3/4	485	P-24	90.5	43	16.5	六角32	G 3/4B

型式	※相手側取り 付けサイズ	質量 (g)	適用 "O"リング	寸法 (mm)					
				Lp	φDp	A	C	H	T
2HP-GS	G 1/4	59	P-11	48	21	11.5	17.5	六角19	G 1/4B
3HP-GS	G 3/8	99	P-14	55.5	25	13	22.5	六角23	G 3/8B
4HP-GS	G 1/2	167	P-18	60.5	31	14.5	27.5	六角29	G 1/2B
6HP-GS	G 3/4	191	P-24	63.5	35	16.5	27.5	六角32	G 3/4B



油壓快速接頭

HSP CUPLA



プラグ (PLUG) | P

S | ソケット (SOCKET)

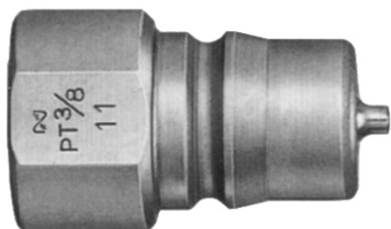

品 號	型 式	適 用	重 量 (g)	寸 法 (mm)				
				Ls	φD	H	A	T
112104410	2HS-RP	PT1/4"	160	57.5	27.5	六角21	13	PT1/4"
112104430	3HS-RP	PT3/8"	275	72.0	33	六角27	13	PT3/8"
112104450	4HS-RP	PT1/2"	570	88.5	43	六角35	16	PT1/2"
112104470	6HS-RP	PT3/4"	550	90.5	43	六角35	18	PT3/4"
112104490	8HS-RP	PT 1"	1,230	114	58	六角46	20	PT 1"

・油壓壓力表

ソケット
HS型(おねじ取り付け用)

壓力計のみ
F型(おねじ取り付け用/カプラなし)

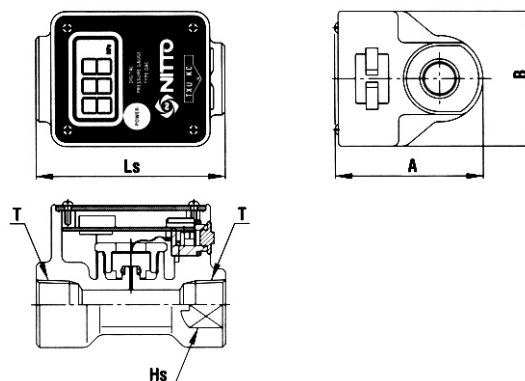
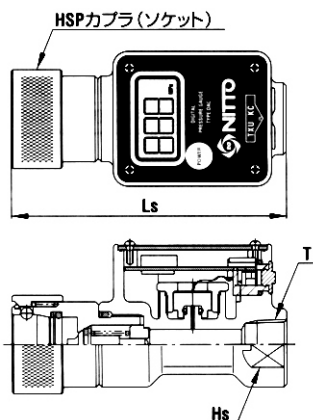

型式	互換性カプラ (プラグ)	質量 (g)	寸 法 (mm)				
			Ls	A	B	Hs	T
DAC-2HS	HSPカプラ:2HP	455	83.9	49.1	45	二面24	Rc 1/4
DAC-3HS	HSPカプラ:2HP	495	92.1	51.3	45	二面24	Rc 3/8

型式	質量 (g)	寸 法 (mm)				
		Ls	A	B	Hs	T
DAC-33	380	63	49.1	45	二面24	Rc 3/8