

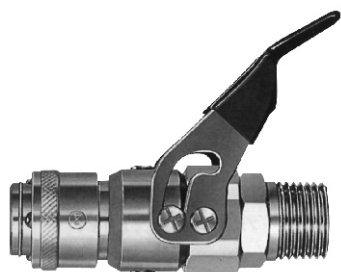

二段動作、防止備壓、容易脫離

・ 下列型式可清除脫離時反彈及不快的聲音



品 號	型 式	適 用
112002830	PV-20SM	PT1/4
112002840	PV-30SM	PT3/8
112002850	PV-40SM	PT1/2
112002860	PV-400SM	PT1/2
112002870	PV-600SM	PT3/4



品 號	型 式	適 用
112002800	PV-20PH	ホス-5/16
112002810	PV-30PH	ホス-3/8
112002820	PV-40PH	ホス-1/2
112002880	PV-65PN	ホス $\phi 6.5 \times \phi 10$
112002890	PV-85PN	ホス $\phi 8 \times \phi 12$

RE-PV-30型(3分岐配管用)

質量：1,090g

流体は→印の方向に流してください。

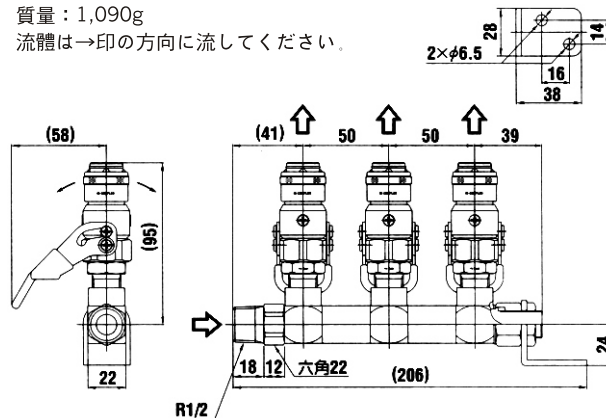

單位：mm

品 號	型 式	入 口	出 口
	RE-PV-30	1/2	PV-30SM

・ PVR型

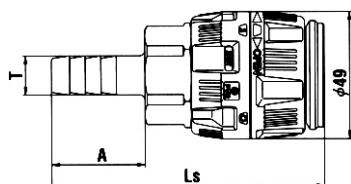

SH型



型 式	相手側 ホースサイズ	質量 (g)	寸 法 (mm)		
			Ls	A	φT
PVR-400SH	1/2"	380	105	36	15
PVR-600SH	3/4"	361	109	45	21
PVR-800SH	1"	440	118	55	27

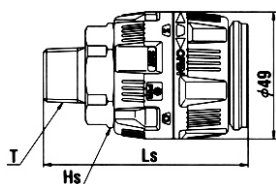

SM型



型 式	相手側取り 付けサイズ	質量 (g)	寸 法 (mm)		
			Ls	Hs	T
PVR-400SM	Rc 1/2	327	78	六角35	R 1/2
PVR-600SM	Rc 3/4	345	82	六角35	R 3/4
PVR-800SM	Rc 1	374	84	六角35	R 1

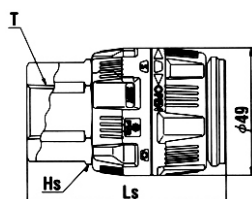

SF型



型 式	相手側取り 付けサイズ	質量 (g)	寸 法 (mm)		
			Ls	Hs	T
PVR-400SF	R 1/2	394	76	六角35	Rc 1/2
PVR-600SF	R 3/4	370	77	六角35	Rc 3/4
PVR-800SF	R 1	440	82	六角41	Rc 1

・ バルブOPEN/スリーブロック

操作リングを回すとバルブが開いて空気が流れます。
同時にスリーブをロックし不意の分離を防ぎます。

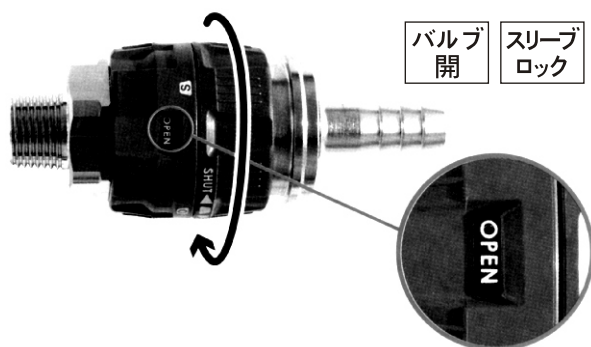

バルブ 開
スリーブ ロック

・ バルブSHUT/スリーブロック解除

操作リングを元の位置に戻すとバルブが閉じて空気が止まります。
同時にプラグ側の残圧をパーズし、スリーブロックが解除されます。

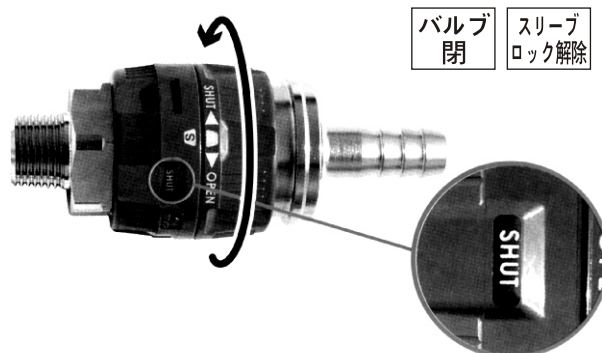

バルブ 閉
スリーブ ロック解除

耐 圧 力：最高使用圧力15kg/cm²，耐圧力20kg/cm²。
使用温度範囲：-5℃～±60℃(SG)。
適 用 流 體：空気。